



●感謝您購買KOSO產品，在此向您致上萬分謝意。本產品操作簡易明瞭，使用便利。使用之前，請您務必詳讀並了解下列的注意事項，並且正確安裝、操作。

⚠ 注意事項

- 安裝本產品，請務必參照使用手冊安裝說明，避免安裝錯誤造成損壞，一概由消費者自行負責。
- 請勿自行拆解或改裝使用手冊沒有說明的部份，以免導致本產品受損。
- 內部檢查或維修，應由本公司或各地經銷商，指定合格服務人員負責。

◎符號說明：

註 表示某些程序步驟，由此註解中更容易了解。

△ 表示某些程序必須注意，以避免影響安裝品質。

⚠ 警告！ 表示某些程序必須遵守，以避免傷及本人、他人或車輛。

△ 注意！ 表示某些程序必須遵守，以避免傷及車輛。

材質：聚丙烯、尼龍、不鏽鋼

重量：約412公克

1-1 配件

1 後輪小土除 X1

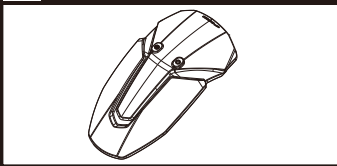

2 支架 X1

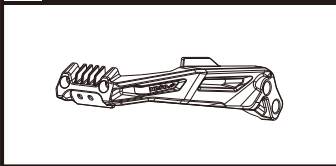

3 M6x16mm 螺絲 X2

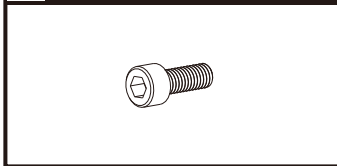

4 M8x20mm 螺絲 X2

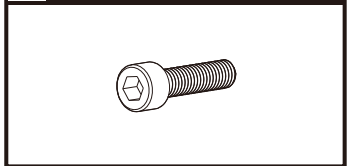

5 襯套 X2

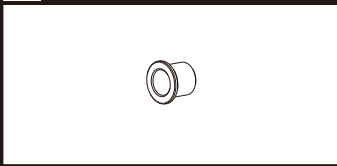

6 華司 X2

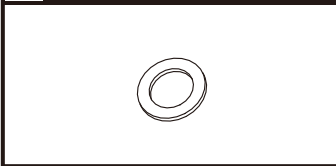

註 請確認上列配件是否齊全，如果您發現配件不齊全，請盡快與經銷商取得聯繫。

1-2 選購配件

1 後輪內土除

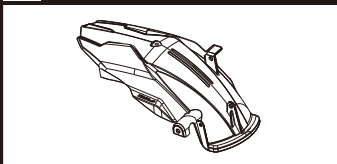

註 部分配件在某些地區並沒有出售，詳細訊息，請親臨經銷商洽詢。

2 實車安裝說明

請依下列順序進行安裝及拆卸

圖一

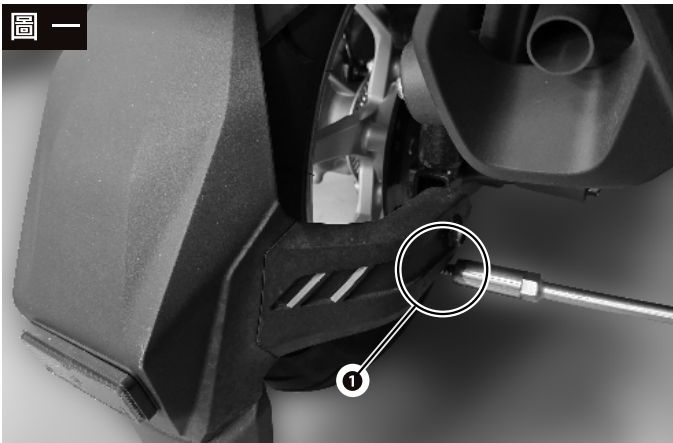

請使用適當工具，將①原廠小土除固定螺絲x2拆下。

圖二

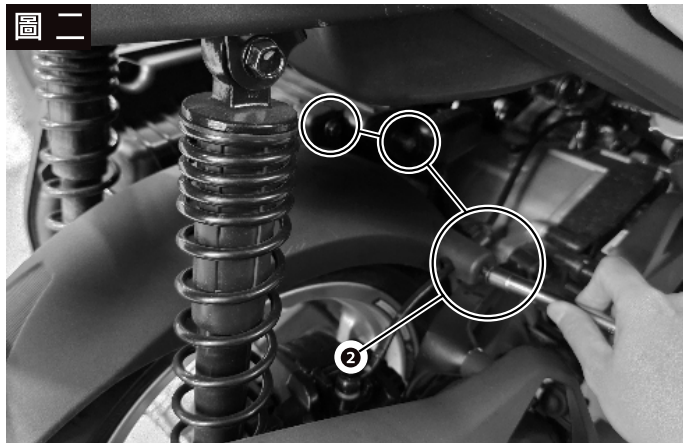

請使用適當工具，將②內土除固定螺絲x3拆下。

圖三

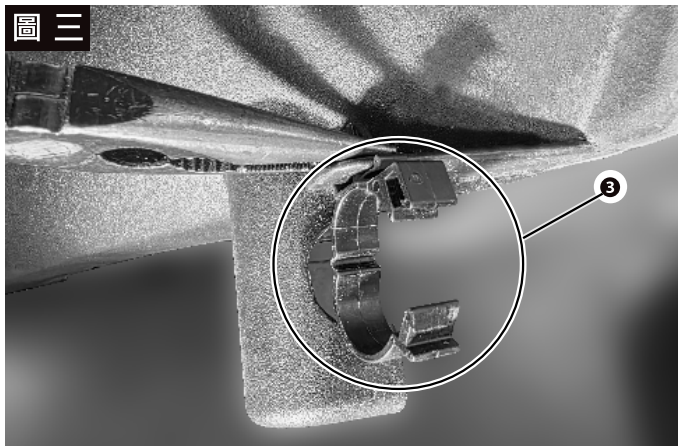

請使用適當工具，將③油管固定扣解開，並取下原廠後土除總成。

圖四

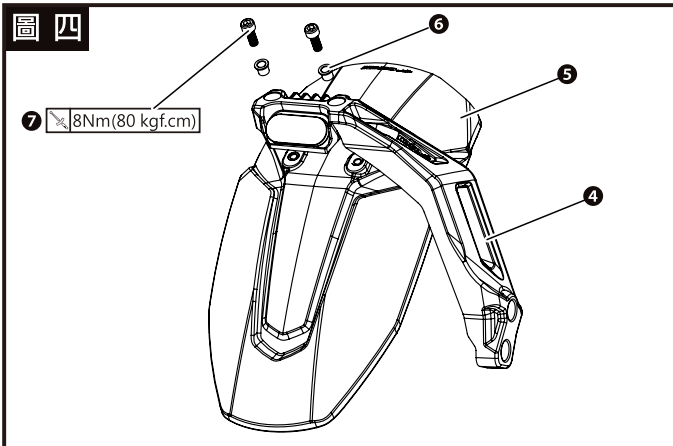

請將④支架(配件2)對準⑤後輪小土除(配件1)，並使用適當工具，將⑥襯套x2(配件5)與⑦M6x16mm 螺絲x2(配件3)安裝至支架上。

圖五

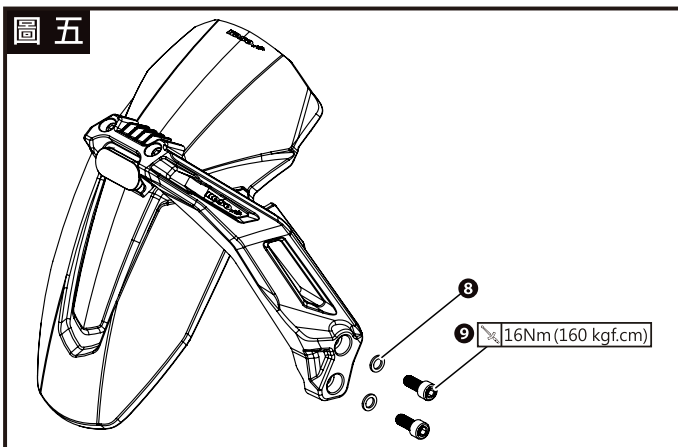

將⑧華司x2(配件6)與⑨M8x20mm螺絲x2(配件4)安裝戰斧後輪小土除，並使用適當工具，將戰斧後輪小土除安裝於車輛後搖臂鎖點。

ⓘ 安裝時，請參照所提供之相關螺絲緊定扭力值。