



●感謝您購買我們的產品，在此向您致上萬分謝意。本產品配線簡易，操作簡易明瞭，使用便利。使用之前，請您務必詳讀並了解下列的注意事項，並且正確安裝、操作。

▲ 注意事項

- 安裝本產品，請務必參照使用手冊安裝說明，避免安裝錯誤造成損壞，一概由消費者自行負責。
- 取用時請勿拉扯配線，防止有脫落或接觸不良的情形發生。配線請勿施以外力破壞或修改。
- 請勿自行拆解或改裝使用手冊沒有說明的部份，以免導致本產品受損。
- 內部檢查或維修，應由本公司或各地經銷商，指定合格服務人員負責。

◎符號說明：

- 註 表示某些程序步驟，由此註解中更容易了解。
- ▲ 表示某些程序必須注意，以避免影響安裝品質。
- ▲ 警告！ 表示某些程序必須遵守，以避免傷及本人、他人或車輛。
- ▲ 注意！ 表示某些程序必須遵守，以避免傷及車輛。



1-1 配件

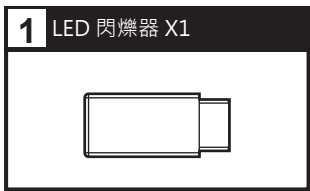

註 請確認上列配件是否齊全，如果您發現配件不齊全，請盡快與經銷商取得聯繫。

2 規格說明

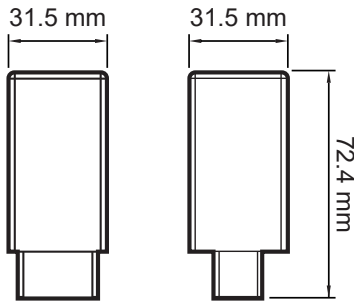

- 本體使用溫度範圍 -10 ~ 60 °C
- 防水等級 JIS D 0203
- 本體使用電壓 DC 12 V
- 本體尺寸 72.4x 31.5x31.5 mm
- 本體重量 約 88 g

註 設計和規格有所變更，恕不另行通知。

3 配線安裝說明

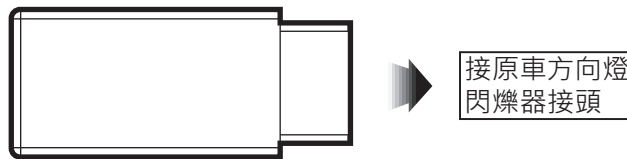

接原車方向燈
閃爍器接頭

註 安裝前需先拆下原廠閃爍器並將LED閃爍器固定於原車橡膠固定套。

4-1 操作說明-功能一 負載學習

●請先安裝前後LED方向燈後，再更換閃爍器。

註 第一次安裝閃爍器時，要先讓方向燈負載學習。

負載學習步驟：

●KEY OFF(CLOSE)狀態下，先將方向燈開關切換至左方向燈，再KEY ON (○)，之後5秒內完成切右左右左程序，此時LED方向燈會恆亮，待回復正常閃爍，表示學習完成。

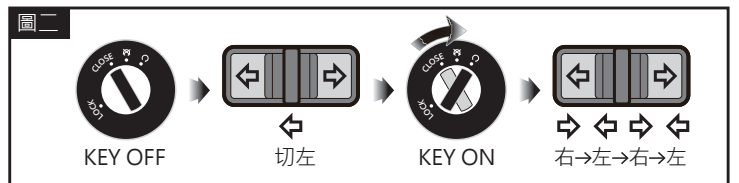
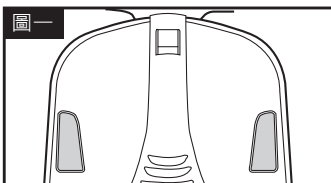

4-2 操作說明-功能二 駐車模式

駐車雙閃模式步驟：

- 將方向燈開關切右左右左即完成。

此動作需要1.5秒內完成。

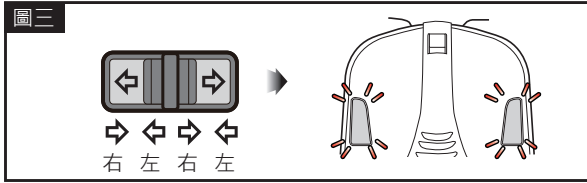

4-3 功能二 失效模式

- 開啟方向燈時，方向燈發生異常即快閃警示。

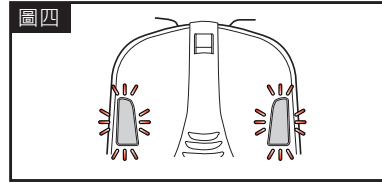

5 故障排除基本事項

操作或功能有故障的時候，請先檢查下列項目。如果仍無法正常操作的話，請再與經銷商或本公司聯絡。

症狀	原因/檢查	症狀	原因/檢查
切換左或右方向燈時不正常閃爍	<ul style="list-style-type: none"> ● 可能是電壓不足。 →請檢查電瓶是否故障。 ● 可能是負載學習錯誤。 →重新負載學習。 ● 可能是方向燈瓦數太小。 →請外加方向燈負載。 	無法執行方向燈負載學習	<ul style="list-style-type: none"> ● 可能是沒有開啟方向燈 →請參考 4-1 操作說明。
失效無法快速閃爍	<ul style="list-style-type: none"> ● 可能是負載學習錯誤。 →重新負載學習。 	切換左或右方向燈時無法閃爍	<ul style="list-style-type: none"> ● 可能是負載學習錯誤。 →重新負載學習。 ● 可能是方向燈瓦數太小 →請外加方向燈負載。

※ 以上的檢查，如都沒有辦法解決的話，可能真的故障了，請與經銷商或本公司聯絡。