

●感謝您購買 KOSO 離合器套件組(SPORT 離合器&輕量化離合器外蓋)，在此向您致上萬分謝意。使用之前，請務必詳讀並了解下列注意事項，並且正確安裝、操作。

▲ 注意事項

- 安裝本產品，請務必參照使用說明書安裝，避免安裝錯誤造成損壞，一概由消費者自行負責。
- 請務必使用正確、標準工具拆卸與安裝。
- 請勿自行拆解或改裝，使用說明書沒有說明的部份，以免導致本產品受損。
- 內部檢查或維修，應由本公司或各地經銷商，指定合格服務人員負責。

◎符號說明：

註 表示某些程序步驟，由此註解中更容易了解。

▲ 表示某些程序必須注意，以避免影響安裝品質。

▲ 警告！ 表示某些程序必須遵守，以避免傷及本人、他人或車輛。

▲ 注意！ 表示某些程序必須遵守，以避免傷及車輛。

詳細閱讀！ 表示對使用說明書內容不了解時，請詢問具有相關知識的專業人員。

重量：約1483公克

材質：熱軋鋼板、鋅合金、鋼、中碳鋼、橡膠

1-1 配件

1 SPORT 離合器 X1

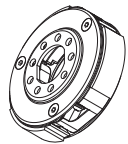

2 輕量化CNC離合器外蓋 X1



註 請確認上列配件是否齊全，如果您發現配件不齊全，請盡快與經銷商取得聯繫。

1-2 選購配件

1 輕量化競技鋁合金開閉盤組

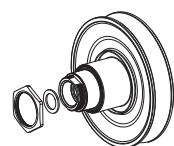

2 輕量化驅動盤組

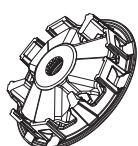

3 小彈簧(SPORT 離合器用)



4 超硬版大彈簧

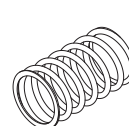

5 鈦金剛滾珠 20X12mm



註 部分配件在某些地區並沒有出售，詳細訊息，請親臨經銷商洽詢。

2-1 產品規格說明 (SPORT 離合器)

- 尺寸 外徑D116.5 X H36.6 mm
- 蹄塊重量 單個約201 g
- 小彈簧自由尺寸 28.1 mm

2-2 產品規格說明 (輕量化CNC離合器外蓋)

- 材質 中碳鋼
- 重量 僅480 g
- 特色 輕量化設計，CNC切削，真圓度及動平衡性佳

3 傳動系統的拆卸與安裝

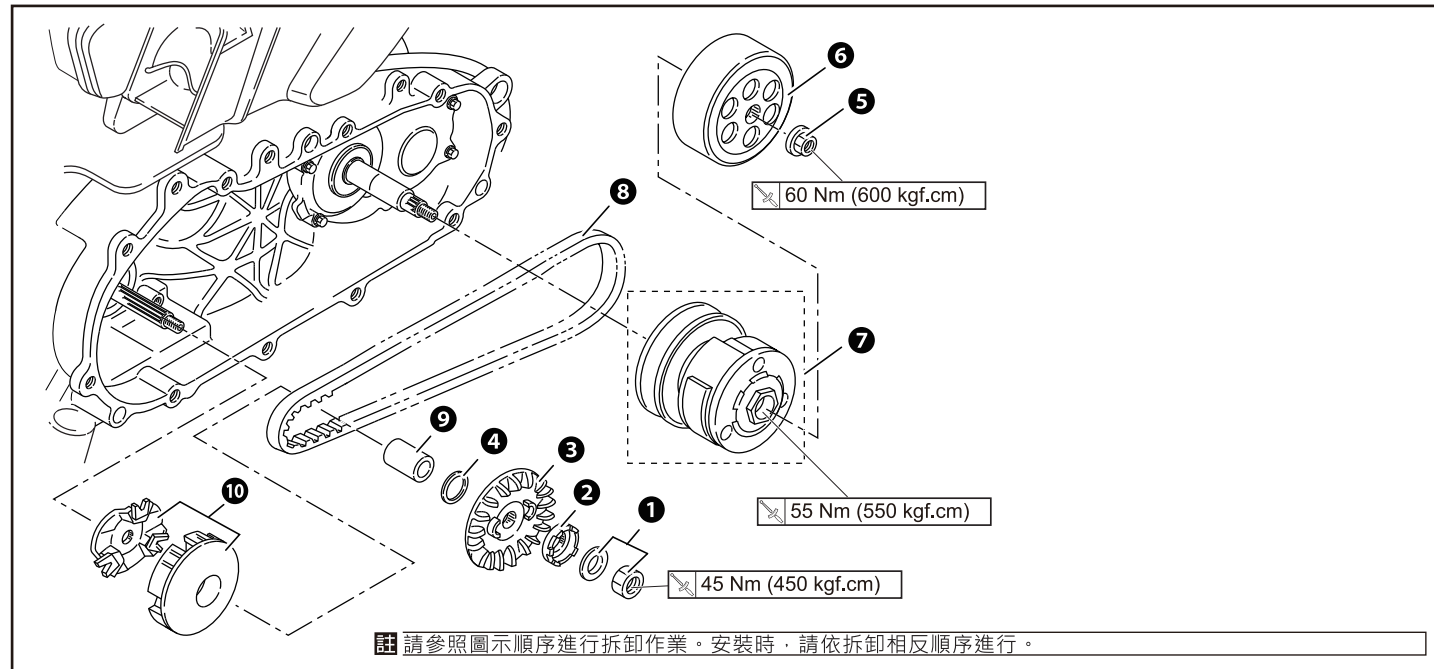

4 開閉盤總成的拆卸與安裝

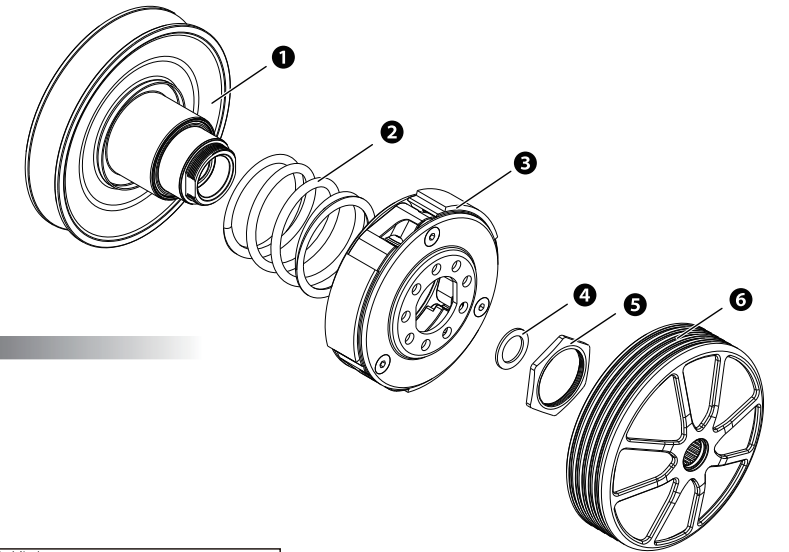

請依下列順序進行

- 1 輕量化競技鋁合金開閉盤組(選購配件一)
- 2 超硬版大彈簧(選購配件四)
- 3 SPORT 離合器(配件一)
- 4 離合器外蓋墊片(選購配件一)
- 5 離合器固定螺帽(選購配件一)
- 6 輕量化CNC離合器外蓋(配件二)

註 請參照圖示順序進行安裝作業。拆卸時，請依安裝相反順序進行。

5 小彈簧安裝說明

1. 請選擇下列工具安裝小彈簧。

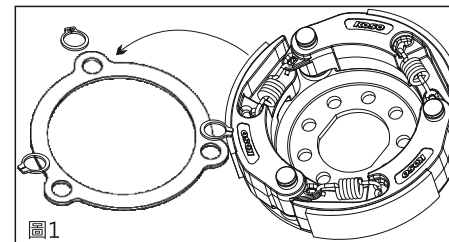

1-1. 使用工具，先取下內盤鐵片。(圖1)

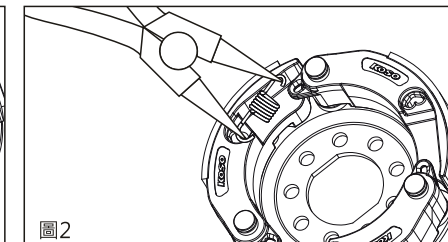

1-2. C型內扣環鉗-將小彈簧兩端撐開，安裝至所需孔位，彈簧拉柄。(圖2)

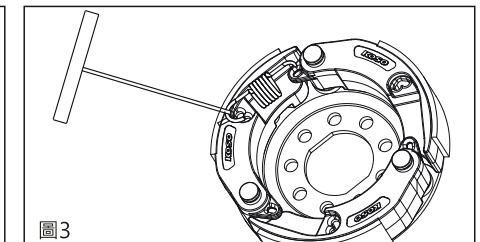

1-3. 先將小彈簧一端固定至孔位，再用彈簧拉柄安裝小彈簧另一端。(圖3)

▲ 安裝小彈簧時請使用工具，避免直接安裝過程使小彈簧變形而影響離合器效能。

2. 請依需求 調配小彈簧位置。

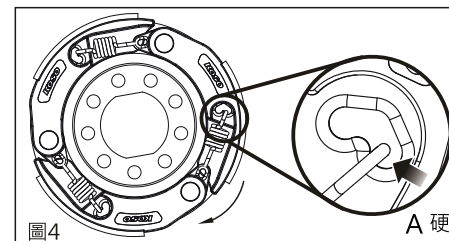

2-1. 小彈簧勾外側(位置 A)-選擇勾在外側位置時，離合器接合轉速會較高。(圖4)

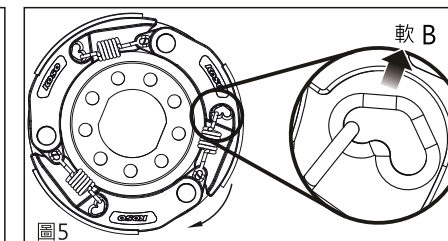

2-2. 小彈簧勾內側(位置 B)-選擇勾在內側位置時，離合器接合轉速會較低。(圖5)

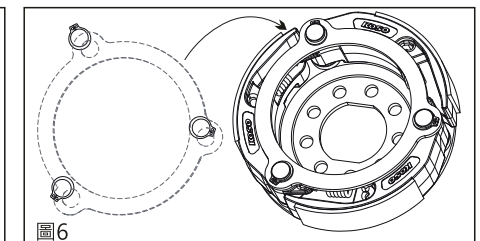

2-3. 裝回內盤鐵片。(圖6)

▲ 注意！ 限使用內附離合器小彈簧，如果使用其他小彈簧，將造成產品性能異常，本公司一概不負責。

▲ 注意！ 此離合器為特殊磨擦材所製，有相當好的結合效果建議不要搭配內部表面為噴砂或劃線的離合器外蓋，避免離合器磨擦材過度耗損！且離合器及離合器外蓋，勿沾到油漬。

6-1 小彈簧張力圖

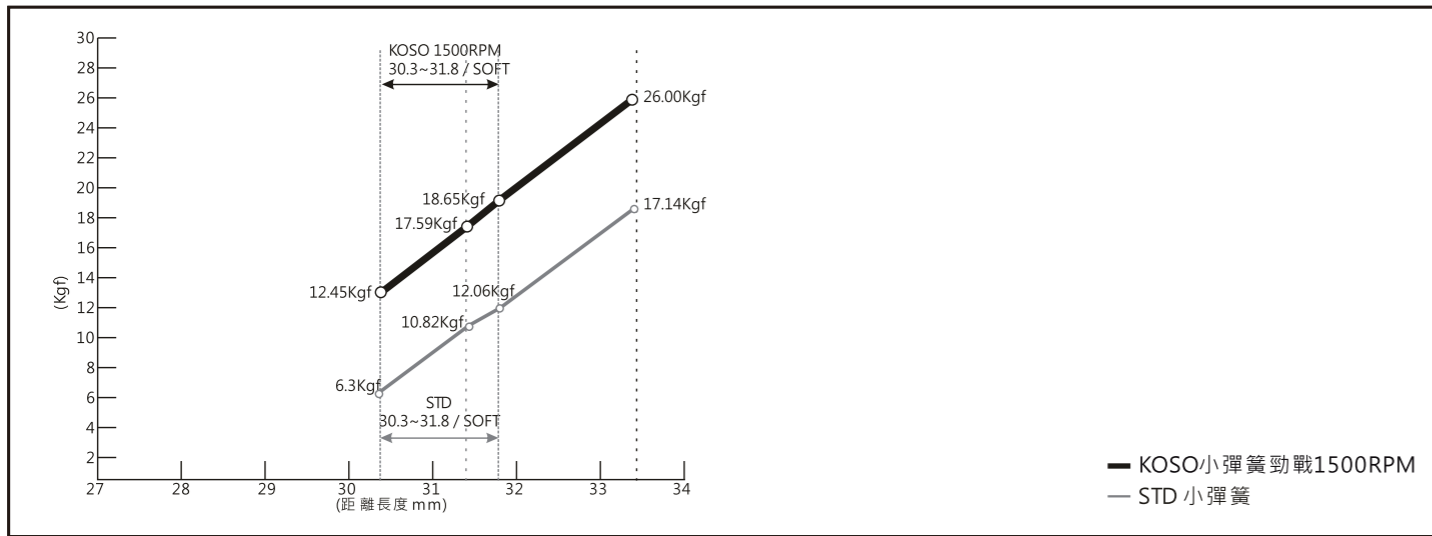

6-2 馬力測試曲線

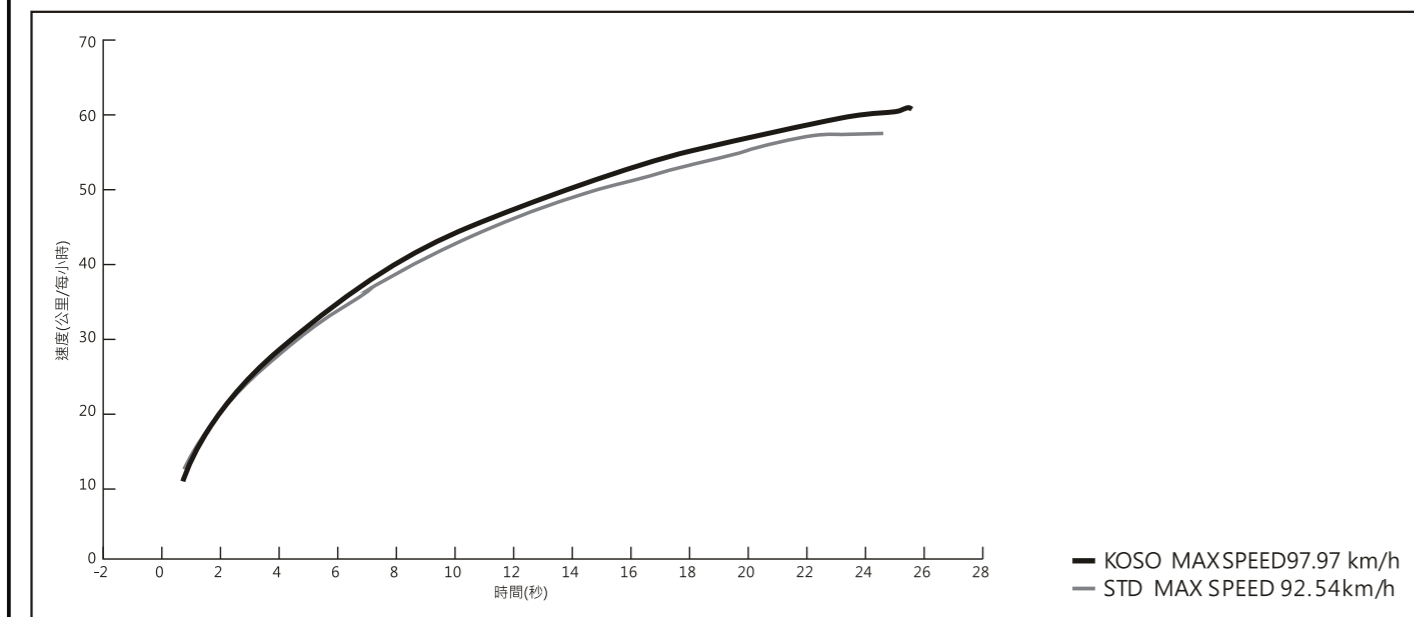
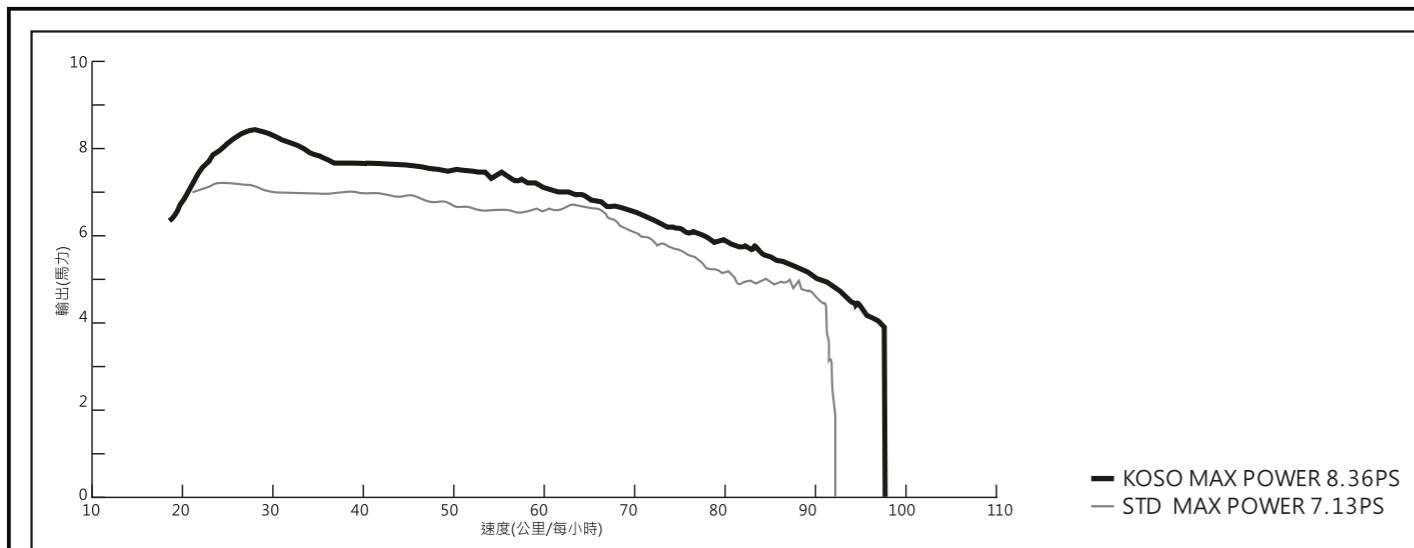

KOSO 搭配零件

- 原廠大彈簧
- 小彈簧 勁戰 1500轉 / 勾內側 (軟)
- KOSO 改裝驅動盤 (原廠飛盤)
- D20 x 12 滾珠 10g x 6

STD 搭配零件

- 原廠大彈簧
- 原廠小彈簧
- 原廠驅動盤套件
- 原廠滾珠