



●感謝您購買 KOSO 產品，在此向您至上萬分謝意。本產品具有數位液晶顯示，具有LED夜間背光設計，多功能合一，配線簡易，操作簡易明瞭，使用便利。使用之前，請您務必詳讀並了解下列的注意事項，並且正確安裝、操作。

⚠ 注意事項

- 安裝本產品，請務必參照使用手冊安裝說明，避免安裝錯誤造成損壞，一概由消費者自行負責。
- 取用時請勿拉扯配線，防止有脫落或接觸不良的情形發生。配線端子請勿施以外力破壞或修改。
- 請勿自行拆解或改裝使用手冊沒有說明的部分，以免導致本產品受損。
- 內部檢查或維修，應由本公司或各地經銷商，指定合格服務人員負責。

◎符號說明：

註 表示某些程序步驟，由此註解中更容易了解。

△ 表示某些程序必須注意，以避免影響安裝品質。

⚠ 警告! 表示某些程序必須遵守，以避免傷及本人、他人或車輛。

⚠ 注意! 表示某些程序必須遵守，以避免傷及本人、他人或車輛。



閃爍顯示



恆亮顯示



按壓一次



按壓三秒

1 配件

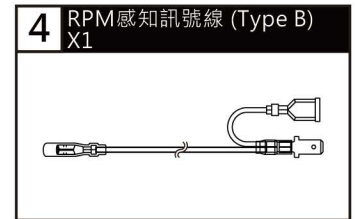
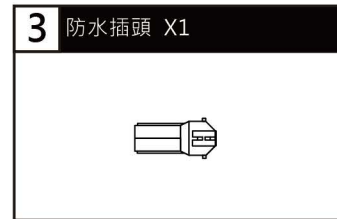
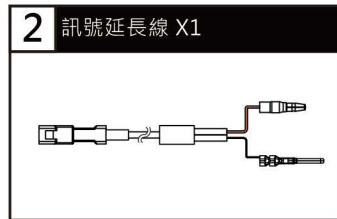

註 請確認上列配件是否齊全，如果您發現配件不齊全，請盡快與經銷商取得聯繫。

2-1 安裝說明

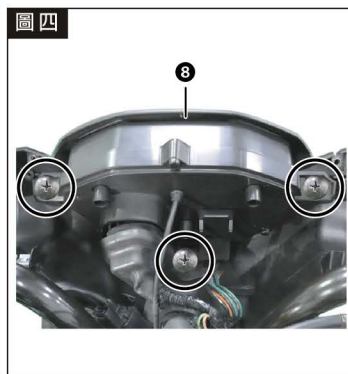
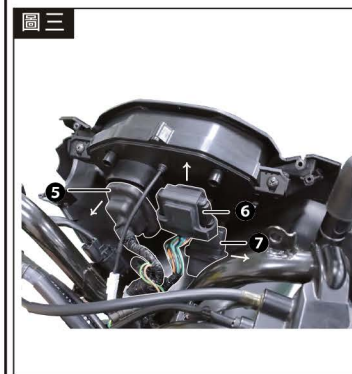
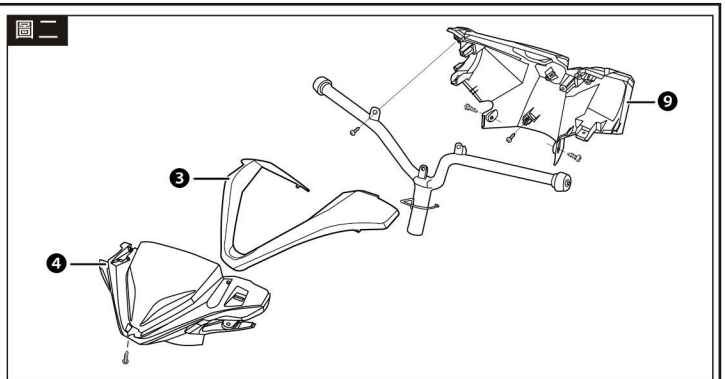
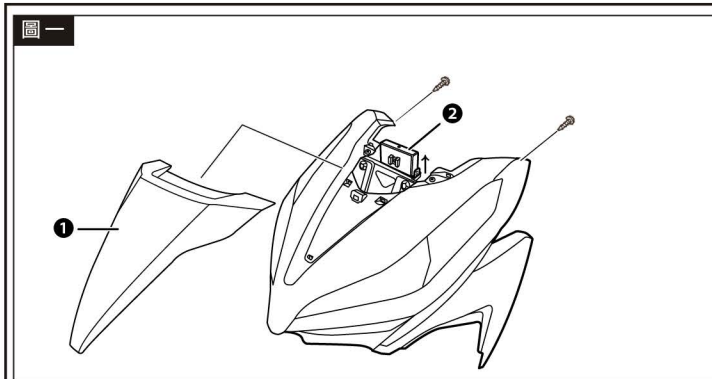

使用時，請依下列順序進行

- 1 上蓋
- 2 ECU
- 3 碼表裝飾蓋
- 4 把手蓋1
- 5 碼錶主配線
- 6 電源集線盒
- 7 閃爍器
- 8 碼錶
- 9 把手蓋2

註 請參照圖示順序進行拆卸作業。請依拆卸相反順序進行安裝。

2-2 配線安裝說明

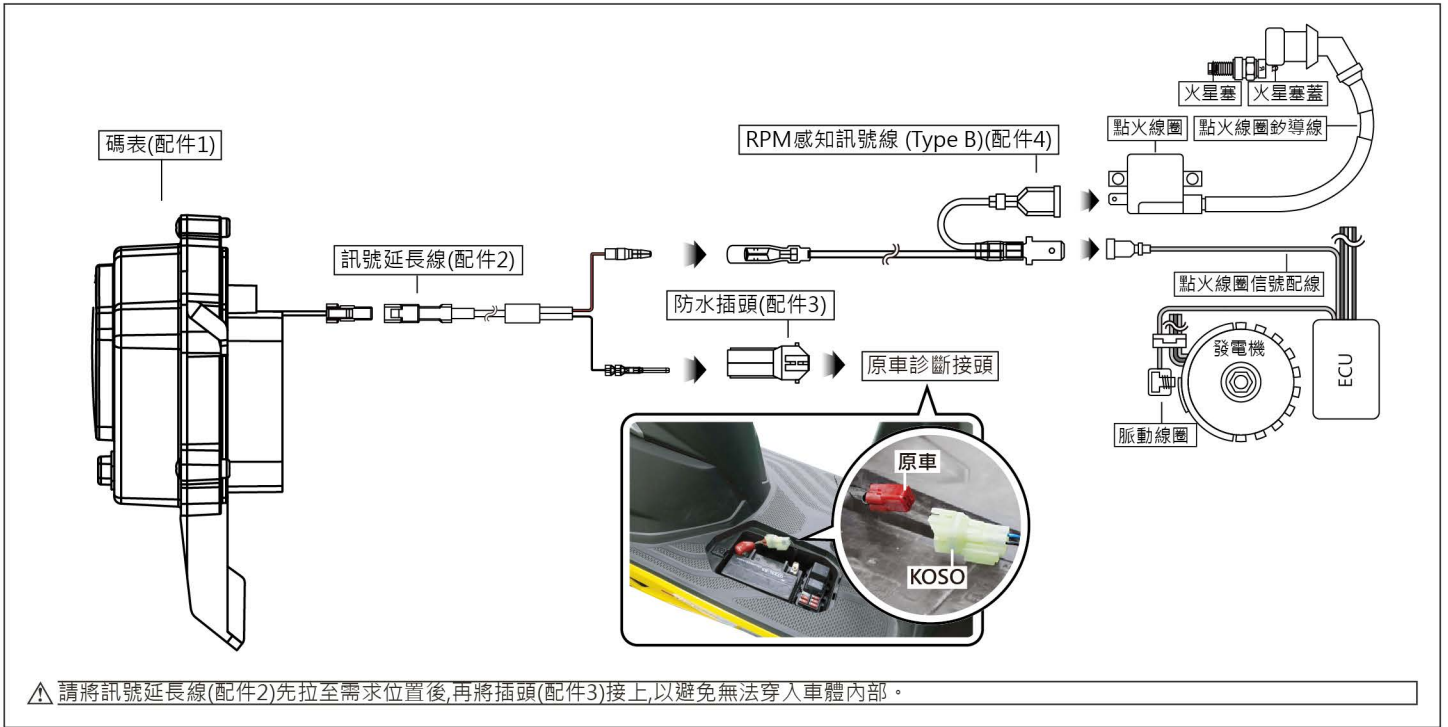

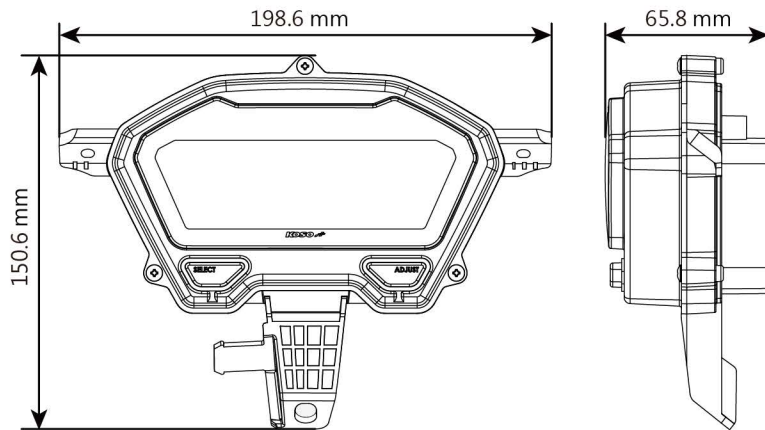

3-1 碼表尺寸



3-2 基本功能說明

<p>指示燈</p> <ul style="list-style-type: none"> ●左方向燈(綠色) ●key less燈(琥珀色) ●遠光燈(藍色) ●引擎燈(琥珀色) ●水溫燈(紅色) ●怠速熄火燈(綠色) ●電瓶燈(紅色) ●右方向燈(綠色) ●IMMO防盜燈/超轉前燈1(紅色) ●超轉前燈2(紅色) ●超轉燈(紅色) 	<p>LCD Bar</p> <ul style="list-style-type: none"> ●顯示範圍：0~34 格 ●顯示單位：500 RPM/格(250 RPM/格) 	<p>油量表</p> <ul style="list-style-type: none"> ●顯示範圍：6階 ●警告範圍：1 階段(含)以下 	<p>總里程表</p> <ul style="list-style-type: none"> ●顯示範圍：0 ~ 999,999 km(mile) ●顯示單位：1 km(mile) <p>距離表 A、B</p> <ul style="list-style-type: none"> ●顯示範圍：0.0 ~ 9,999.9 km(mile) ●顯示單位：0.1 km(mile) <p>機油保養里程</p> <ul style="list-style-type: none"> ●顯示範圍：0 ~ 9,999 km(mile) ●顯示單位：1 km(mile) <p>轉速表</p> <ul style="list-style-type: none"> ●顯示範圍：0 ~ 20,000 RPM ●顯示單位：100 RPM <p>時速表</p> <ul style="list-style-type: none"> ●顯示範圍：0~199 km/h(MPH) ●顯示單位：1 km/h(MPH)
<p>最高轉速記錄</p> <ul style="list-style-type: none"> ●顯示範圍：0~20,000 RPM <p>最高時速記錄</p> <ul style="list-style-type: none"> ●顯示範圍：0~199 KM(HMPH) <p>最高溫度記錄</p> <ul style="list-style-type: none"> ●顯示範圍：0~200 °C(°F) 			<p>電壓</p> <ul style="list-style-type: none"> ●顯示範圍：DC 8.0 ~ 18.0 V ●顯示單位：DC 0.1 V <p>空燃比</p> <ul style="list-style-type: none"> ●顯示範圍：12.1 ~ 16.5 ●顯示單位：0.1 <p>時鐘</p> <ul style="list-style-type: none"> ●24小時制 <p>溫度</p> <ul style="list-style-type: none"> ●顯示範圍：0 ~ 220 °C ●顯示單位：1 °C

3-3 功能、設定說明

●時速表	顯示範圍：0 ~ 199 km/h(MHP) 顯示單位：1 km/h(MHP)	●電壓	顯示範圍：DC 8.0 ~ 18.0 V 顯示單位：DC 0.1 V
○總里程表	顯示範圍：000,000 ~ 999,999 km(mile) 顯示單位：1 km(mile)	○低電壓警告	設定範圍：DC 8.0 ~ 12.5 V 設定單位：DC 0.1 V
○距離表A、B	顯示範圍：0.0 ~ 9,999.9 km(mile) 顯示單位：0.1 km(mile)	●背光亮度	設定範圍：1/5(最暗) ~ 5/5(最亮) 設定單位：每階段 20 %
○機油保養里程	顯示範圍：0,000 ~ 9,999 km(mile) 顯示單位：1 km(mile)	○背光顏色	白、紅、橘、黃、綠、藍、淺藍、紫
○最高時速記錄(Max.)	顯示範圍：0 ~ 199 KMH(MPH)	●單位	速度單位：km、mile 溫度單位：攝氏(°C)、華氏(°F) 遠光燈設定：TYPE1、TYPE2
○輪胎百分比	設定範圍：50~200%	●使用電壓	DC 10V ~ 16V
●轉速表	顯示範圍：0 ~ 20,000 RPM 顯示單位：100 RPM	●本體使用溫度範圍	-10 + 60 °C
○轉速表(LCD Bar)	顯示範圍：0~34 格 顯示單位：500 RPM/格(250 RPM/格)	●本體規格	JIS D 0203 S2
○最高轉速記錄(Max.)	顯示範圍：0 ~ 20,000 RPM	●本體尺寸	198.6 x 150.6 x 65.8 mm
○超轉警告	設定範圍：3,000 ~ 19,900 RPM 設定單位：100 RPM	●本體重量	約 325 克
●數位溫度表	顯示範圍：0 ~ 220 °C 顯示單位：1 °C	●指示燈	左方向燈(綠色)  key less燈(琥珀色)  遠光燈(藍色)  引擎燈(琥珀色)  水溫燈(紅色)  急速熄火燈(綠色)  電瓶燈(紅色)  右方向燈(綠色)  IMMO防盜燈/超轉前燈1(紅色)  超轉前燈2(紅色) 
○最高溫度記錄(Max.)	顯示範圍：0 ~ 200 °C(°F)		
●空燃比	顯示範圍：12.1 ~ 16.5 顯示單位：0.1		
●油量表	顯示範圍：6階段		
○油量警告燈	顯示範圍：1 階段(含)以下，閃爍警告		
●時鐘	顯示範圍：00:00~23:59 (24小時制)		

註 KEY OFF時，設定防盜後，IMMO防盜燈每5秒閃爍一次做為警示。

註 設計和規格有所變更，恕不另行通知。

4-1 Select鍵功能切換說明

●總里程畫面，按壓Select鍵，切換至距離A畫面。

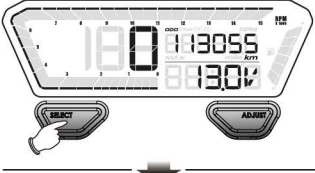

●距離A畫面，按壓Select鍵，切換至距離B畫面。

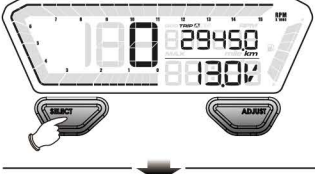

●按壓Select鍵X3秒，清除距離A記錄。



●距離B畫面，按壓Select鍵，切換至機油里程畫面。

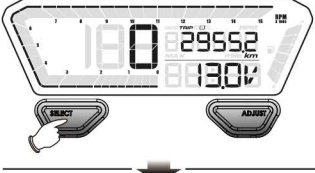

●按壓Select鍵X3秒，清除距離B記錄。



●機油里程畫面，按壓Select鍵，切換至轉速畫面。

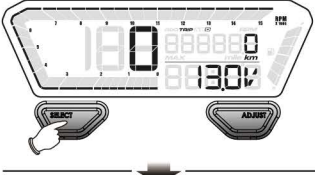

●按壓Select鍵X3秒，重置機油里程記錄。



●轉速畫面，按壓Select鍵，切換至最高記錄畫面。

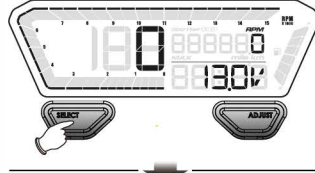

●最高記錄畫面，按壓Select鍵，回到總里程畫面。

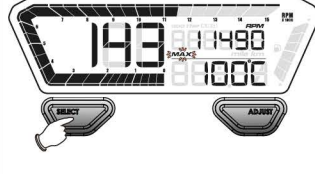

●按壓Select鍵X3秒，清除最高記錄。

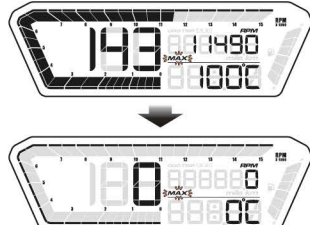

●總里程畫面。

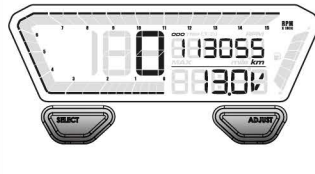

4-2 Adjust鍵功能切換說明

●電壓畫面，按壓Adjust鍵，切換至時鐘畫面。

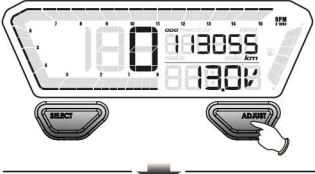

●時鐘畫面，按壓Adjust鍵，切換至空燃比畫面。



●按壓Adjust鍵X3秒，進入時間快速設定。

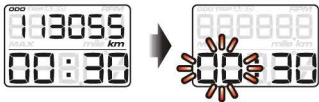

●空燃比畫面，按壓Adjust鍵，切換至溫度畫面。

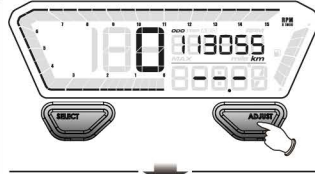

●溫度畫面，按壓Adjust鍵，回到電壓畫面。

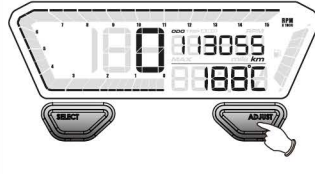

3-3 功能、設定說明

●時速表	顯示範圍：0 ~ 199 km/h(MHP) 顯示單位：1 km/h(MHP)	●電壓	顯示範圍：DC 8.0 ~ 18.0 V 顯示單位：DC 0.1 V
○總里程表	顯示範圍：000,000 ~ 999,999 km(mile) 顯示單位：1 km(mile)	○低電壓警告	設定範圍：DC 8.0 ~ 12.5 V 設定單位：DC 0.1 V
○距離表A、B	顯示範圍：0.0 ~ 9,999.9 km(mile) 顯示單位：0.1 km(mile)	●背光亮度	設定範圍：1/5(最暗) ~ 5/5(最亮) 設定單位：每階段 20 %
○機油保養里程	顯示範圍：0,000 ~ 9,999 km(mile) 顯示單位：1 km(mile)	○背光顏色	白、紅、橘、黃、綠、藍、淺藍、紫
○最高時速記錄(Max.)	顯示範圍：0 ~ 199 KMH(MPH)	●單位	速度單位：km、mile 溫度單位：攝氏(°C)、華氏(°F) 遠光燈設定：TYPE1、TYPE2
○輪胎百分比	設定範圍：50~200%	●使用電壓	DC 10V ~ 16V
●轉速表	顯示範圍：0 ~ 20,000 RPM 顯示單位：100 RPM	●本體使用溫度範圍	-10 + 60 °C
○轉速表(LCD Bar)	顯示範圍：0~34 格 顯示單位：500 RPM/格(250 RPM/格)	●本體規格	JIS D 0203 S2
○最高轉速記錄(Max.)	顯示範圍：0 ~ 20,000 RPM	●本體尺寸	198.6 x 150.6 x 65.8 mm
○超轉警告	設定範圍：3,000 ~ 19,900 RPM 設定單位：100 RPM	●本體重量	約 325 克
●數位溫度表	顯示範圍：0 ~ 220 °C 顯示單位：1 °C	●指示燈	左方向燈(綠色) key less燈(琥珀色) 遠光燈(藍色) 引擎燈(琥珀色) 水溫燈(紅色) 急速熄火燈(綠色) 電瓶燈(紅色) 右方向燈(綠色) IMMO防盜燈/超轉前燈1(紅色) 超轉前燈2(紅色)
○最高溫度記錄(Max.)	顯示範圍：0 ~ 200 °C(°F)		
●空燃比	顯示範圍：12.1 ~ 16.5 顯示單位：0.1		
●油量表	顯示範圍：6階段		
○油量警告燈	顯示範圍：1 階段(含)以下，閃爍警告		
●時鐘	顯示範圍：00:00~23:59 (24小時制)		

註 KEY OFF時，設定防盜後，IMMO防盜燈每5秒閃爍一次做為警示。

註 設計和規格有所變更，恕不另行通知。

4-1 Select鍵功能切換說明

●總里程畫面，按壓Select鍵，切換至距離A畫面。

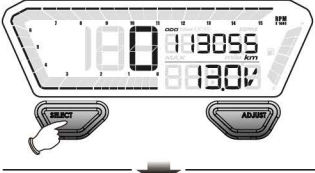

●距離A畫面，按壓Select鍵，切換至距離B畫面。

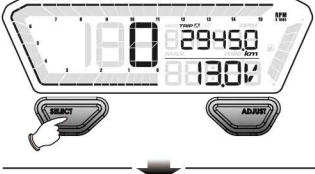

●按壓Select鍵X3秒，清除距離A記錄。



●距離B畫面，按壓Select鍵，切換至機油里程畫面。

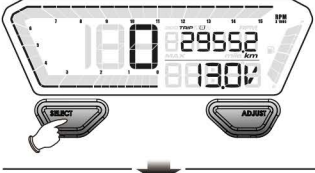

●按壓Select鍵X3秒，清除距離B記錄。



●機油里程畫面，按壓Select鍵，切換至轉速畫面。

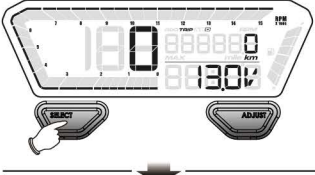

●按壓Select鍵X3秒，重置機油里程記錄。



●轉速畫面，按壓Select鍵，切換至最高記錄畫面。

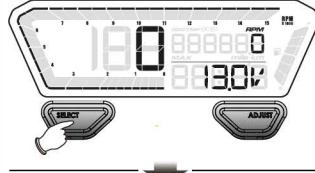

●最高記錄畫面，按壓Select鍵，回到總里程畫面。

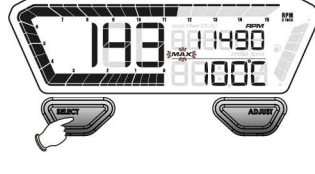

●按壓Select鍵X3秒，清除最高記錄。



●總里程畫面。

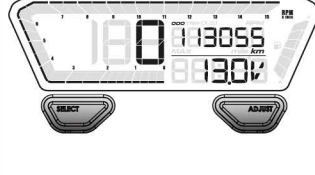

4-2 Adjust鍵功能切換說明

●電壓畫面，按壓Adjust鍵，切換至時鐘畫面。

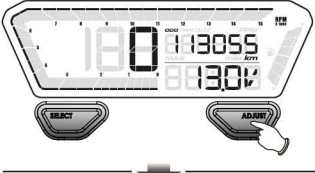

●時鐘畫面，按壓Adjust鍵，切換至空燃比畫面。

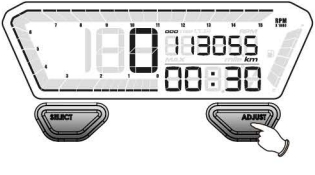

●按壓Adjust鍵X3秒，進入時間快速設定。



●空燃比畫面，按壓Adjust鍵，切換至溫度畫面。

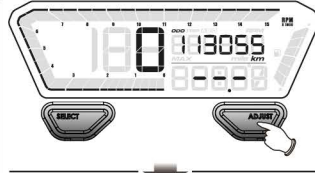

●溫度畫面，按壓Adjust鍵，回到電壓畫面。

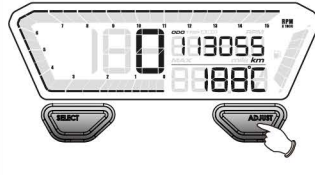

5 設定畫面切換功能說明



5-1 時鐘操作設定



5-2 (速度、溫度、遠光訊號)調整操作設定

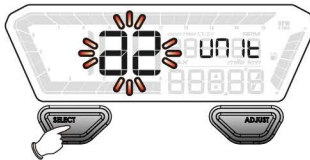

- 按壓Select鍵，進入速度單位設定畫面。



- 例：速度單位欲設定為mile(英里)。
- 按壓Adjust鍵，選擇欲設定單位。
- ⚠此時欲設值成閃爍狀態。
- 註 設定範圍：km(公里)、mile(英里)。
- 預設值：km(公里)。



- 圖例：速度單位由km(公里)設定為mile(英里)。
- 按壓Select鍵，進入單位(溫度)設定畫面。



- 例：溫度單位欲設定為°F(華氏)。
- 按壓Adjust鍵，選擇欲設定數值。
- ⚠此時欲設值成閃爍狀態。
- 註 設定範圍：°C(攝氏)、°F(華氏)。
- 預設值：°C(攝氏)。



- 圖例：溫度單位由°C(攝氏)設定為°F(華氏)。
- 按壓Select鍵，進入遠光燈訊號調整設定畫面。



- 例：遠光燈訊號調整欲設定為TYPE2。
- 按壓Adjust鍵，選擇欲設定數值。
- ⚠此時欲設值成閃爍狀態。
- 註 設定範圍：TYPE1、TYPE2。
- 預設值：TYPE1。



- 圖例：遠光燈訊號調整由TYPE1設定為TYPE2。
- 按壓Select鍵，回到單位設定主畫面。



- 按壓Adjust鍵，進入下一個操作設定。

5-3 背光顏色/明暗度操作設定

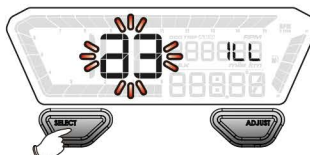

- 按壓Select鍵，進入背光顏色設定畫面。



- 例：背光顏色預設定為黃色。
- 按壓Adjust鍵，選擇欲設定顏色。
- ⚠此時設定值成閃爍狀態。
- 註 設定範圍：白(W)、紅(rE)、橘(Or)、黃(YE)、綠(Gr)、藍(bl)、淺藍(ln)、紫(Pu)
- 預設值：白(W)
- 註 設定值改變時，背光同時變更顏色。



- 圖例：背光顏色由白光設定為黃光。
- 按壓Select鍵，進入背光明暗度設定畫面。



- 例：背光明暗度欲設定為4/5。
- 按壓Adjust鍵，選擇欲設定數值。
- ⚠此時欲設值成閃爍狀態。
- 註 設定範圍：1/5(最暗)~5/5(最亮)
- 預設值：3/5。
- 註 設定值改變時，背光同時變更亮度。



- 圖例：背光明暗度由3/5設定為4/5。
- 按壓Select鍵，回到背光明暗度設定主畫面。

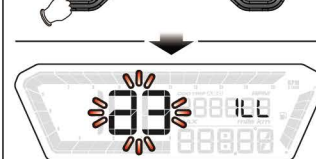

- 按壓Adjust鍵，進入下一個操作設定。

5-4 輪胎百分比操作設定



- 按壓Select鍵，進入輪胎百分比設定畫面。





請於更換不同輪胎尺寸時，重新設定本功能。

- 例：新輪胎周長為1,527 mm。
- 計算設定值的方法：
新輪胎周長1,527 mm ÷ 原本輪胎周長1,454 mm × (100%) = 105% (輸入設定值)
- 按壓Select鍵，將游標移動至欲設定位階。
- ⚠此時欲設值成閃爍狀態。
- 註 游標的移動順序：百→十→個位數。
- 註 設定範圍：50~199%。
- 預設值：110%。

借一步說話 

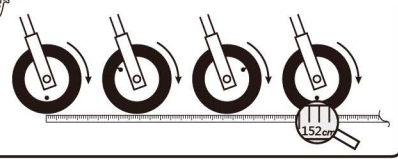
●您可以運用皮尺，以風嘴頭為起點、終點，實地測量輪胎外徑值。





- 按壓Adjust鍵，選擇欲設定數值。



- 圖例：輪胎百分比由110%設定為105%。
- 按壓Select鍵，回到輪胎百分比設定主畫面。

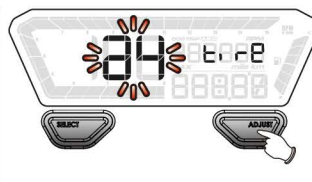

- 按壓Adjust鍵，進入下一個操作設定。

圖例



當更換不同齒數之齒輪或輪胎大小時，可調整輪胎百分比(%) 參數來校準時速

1.更換輪胎大小時

$$\text{輪胎百分比}(\%) = \frac{1,527}{1,454} \times 100 = 105$$



← 輪徑由小調大



標準

輪徑由大調小 →



$$\text{輪胎百分比}(\%) = \frac{1,381}{1,454} \times 100 = 95$$

5-5 機油保養里程操作設定



- 按壓Select鍵，進入機油保養里程設定畫面。



- 按壓Adjust鍵，選擇是否開啟機油保養里程功能。
- 選擇ON，進入機油保養里程設定畫面。

⚠此時欲設定值成閃爍狀態。

註 設定範圍：OFF、ON。
預設值：ON。

註 選擇OFF，即回到機油保養里程主畫面。



- 例：機油保養里程欲設定為2,000 km。
- 按壓Select鍵，將游標移動至欲設定位階。

⚠此時設定值成閃爍狀態。

註 游標的移動順序：萬→千→百。

註 設定範圍：500~10,000 km。
預設值：3,000 km。



- 按壓Adjust鍵，選擇欲設定數值。



- 圖例：機油保養里程由3,000 km設定為2,000 km。
- 按壓Select鍵，回到機油保養里程設定主畫面。



- 按壓Adjust鍵，進入下一個操作設定。

5-6 低電壓警告操作設定



- 按壓Select鍵，進入低電壓警告設定畫面。

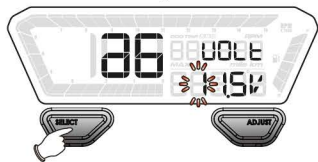

- 例：低電壓欲設定為DC 11.0 V。
- 按壓Select鍵，將游標移動至欲設定位階。

⚠此時欲設定值成閃爍狀態。

註 設定範圍：DC 9.0~12.5 V。
預設值：11.5 V。



- 按壓Adjust鍵，選擇欲設定數值。



- 圖例：低電壓設定值由DC 11.5 V設定為DC 11.0 V。
- 按壓Select鍵，回到低電壓警告設定主畫面。

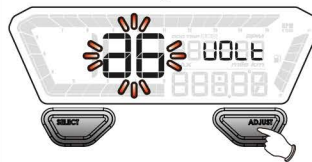

- 按壓Adjust鍵，進入下一個操作設定。

5-7 超轉警告操作設定

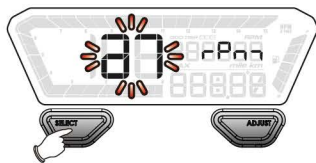

- 按壓Select鍵，進入超轉警告設定畫面。

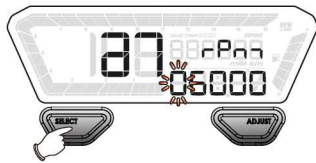

- 例：超轉警告欲設定為12,000 RPM。
- 按壓Select鍵，將游標移動至欲設定位階。

⚠此時欲設定值成閃爍狀態。

註 設定範圍：3,000~19,900 RPM。
預設值：6,000 RPM。



- 按壓Adjust鍵，選擇欲設定數值。

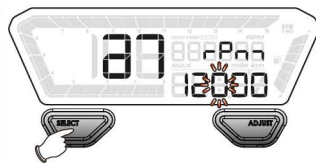

- 圖例：超轉警告設定值由6,000 RPM設定為12,000 RPM。
- 按壓Select鍵，回到超轉警告設定主畫面。

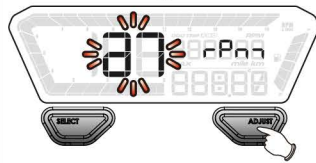

- 按壓Adjust鍵，進入下一個操作設定。

5-8 內部總里程檢視

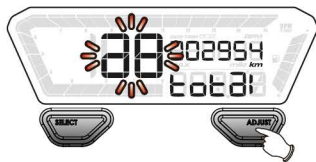

- 圖例：內部總里程數值為2,954 km。
- 按壓Adjust鍵，進入外部總里程設定主畫面。

⚠內部總里程檢視，使用者無法調整或清除。

註 顯示範圍：000,000~999,999 km (mile)。

5-9 外部總里程檢視

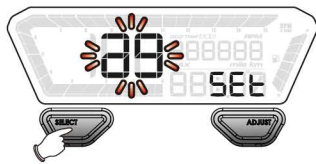

- 按壓Select鍵，進入外部總里程設定畫面。



- 例：外部總里程欲設定為12,500 km。
- 按壓Select鍵，將游標移動至欲設定位階。

⚠此時欲設定值成閃爍狀態。

註 游標的移動順序：十萬→萬→千→百→十→個位數。

註 設定範圍：000,000~999,999 km。
預設值：000,000 km。



- 按壓Adjust鍵，選擇欲設定數值。

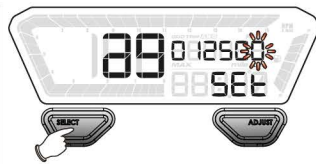

- 圖例：外部總里程設定值由0 km設定為12,500 km。
- 按壓Select鍵，回到總里程設定主畫面。



- 總里程設定主畫面。
- 任何一個畫面，按壓Select鍵X3秒，即可返回至主畫面。

6 故障排除基本事項

操作或功能有故障的時候，請先檢查下列項目。如果仍無法正常操作的話，請再與經銷商或本公司聯絡。

症狀	原因/檢查	症狀	原因/檢查
將開關轉到ON的時候，碼表沒有顯示。	<ul style="list-style-type: none"> ●可能是沒有電源的供給。 →請確認配線是否確實接好。配線和保險絲有沒有斷掉。 →蓄電池壞掉或蓄電池不足12 V。 如果蓄電池不到12 V，螢幕可能沒辦法顯示。 	油量表沒有顯示或顯示錯誤。	<ul style="list-style-type: none"> ●可能是沒油了。 →請檢查油箱。
碼表顯示出現錯誤或重覆開機的時候。	<ul style="list-style-type: none"> ●蓄電池的電壓可能不足。 →請確認蓄電池的電壓是否是12 V以上。 	溫度計沒有顯示或顯示錯誤。	<ul style="list-style-type: none"> ●可能是原車診斷接頭沒有接好。 →請檢查原車診斷接頭有無斷線或脫落。
速度表沒有顯示或顯示錯誤。	<ul style="list-style-type: none"> ●碼表配線可能沒有安裝好。 →請確認是否有無斷線。 ●可能設定錯誤。 →請檢查設定選單，時速各項設定是否正確。 	空燃比計沒有顯示或顯示錯誤。	<ul style="list-style-type: none"> ●可能是原車診斷接頭沒有接好。 →請檢查原車診斷接頭有無斷線或脫落。
轉速表沒有顯示或顯示錯誤。	<ul style="list-style-type: none"> ●RPM配線可能沒有安裝好。 →請確認是否有無斷線。 ●信號位置接錯。 →請接至點火線圈信號配線。 	時鐘顯示錯誤。	<ul style="list-style-type: none"> ●可能設定錯誤。 →請檢查設定選單，時鐘各項設定是否正確。

※以上的檢查，如都沒有辦法解決的話，可能真的故障了，請與經銷商或本公司聯絡。