



● 感謝您購買 KOSO 產品，在此向您致上萬分謝意。使用之前，請您務必詳讀並了解下列注意事項，並且正確安裝、操作。

**▲ 注意事項**

- 安裝本產品，請務必參照使用說明書安裝，避免安裝錯誤造成損壞，一概由消費者自行負責。
- 請務必使用正確、標準工具拆卸與安裝。
- 請勿自行拆解或改裝，使用說明書沒有說明的部份，以免導致本產品受損。
- 內部檢查或維修，應由本公司或各地經銷商，指定合格服務人員負責。

◎ 符號說明：

註 表示某些程序步驟，由此註解中更容易了解。

▲ 表示某些程序必須注意，以避免影響安裝品質。

▲ 警告! 表示某些程序必須遵守，以避免傷及本人、他人或車輛。

▲ 注意! 表示某些程序必須遵守，以避免傷及車輛。

🔍 詳細閱讀! 表示對使用說明書內容不了解時，請詢問具有相關知識的專業人員。

**1-1 配件**

**1** 輕量化鋁合金開閉盤 X1

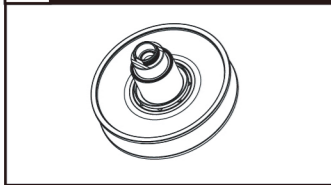

**2** 離合器固定螺帽 X1



註 請確認上列配件是否齊全，如果您發現配件不齊全，請盡快與經銷商取得聯繫。

**1-2 選購配件**

**1** SPORT 離合器

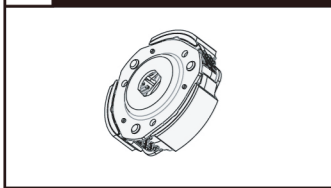

**2** 輕量化CNC離合器外蓋

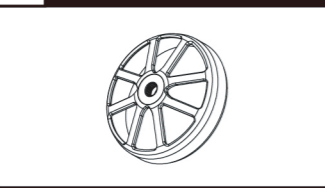

**3** KOSO 驅動盤



**4** KOSO 外驅動盤

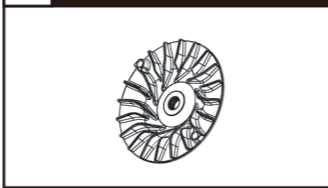

**5** 小彈簧(SPORT 離合器用)



**6** 大彈簧

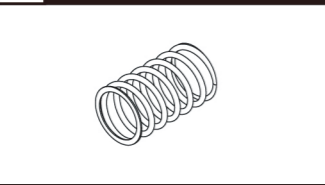

**7** 滾珠 20X12mm

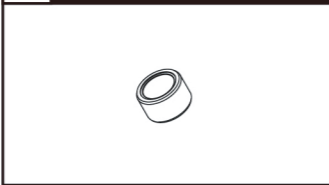

註 部分配件在某些地區並沒有出售，詳細訊息，請親臨經銷商洽詢。

**2 滑動槽特性說明**

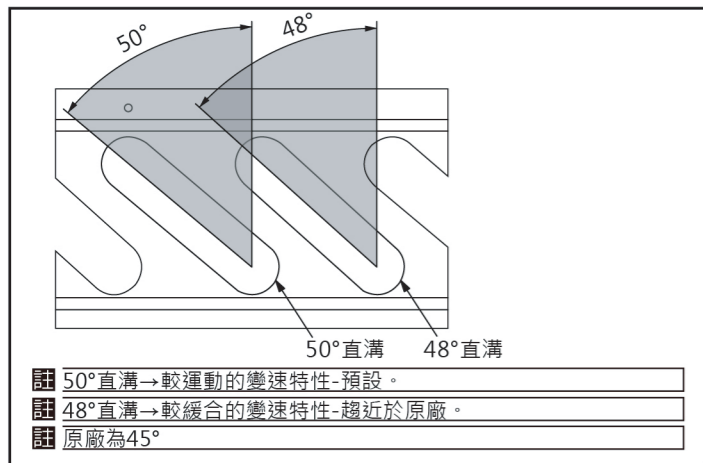

**3 變速比**

	KOSO	原廠
變速比	3.7	3.2

註 搭配KOSO 六代勁戰 傳動套件組。

**4 開閉盤重量**

	KOSO	原廠
重量 (g)	1045g	1340g

**5 傳動系統的拆卸與安裝**

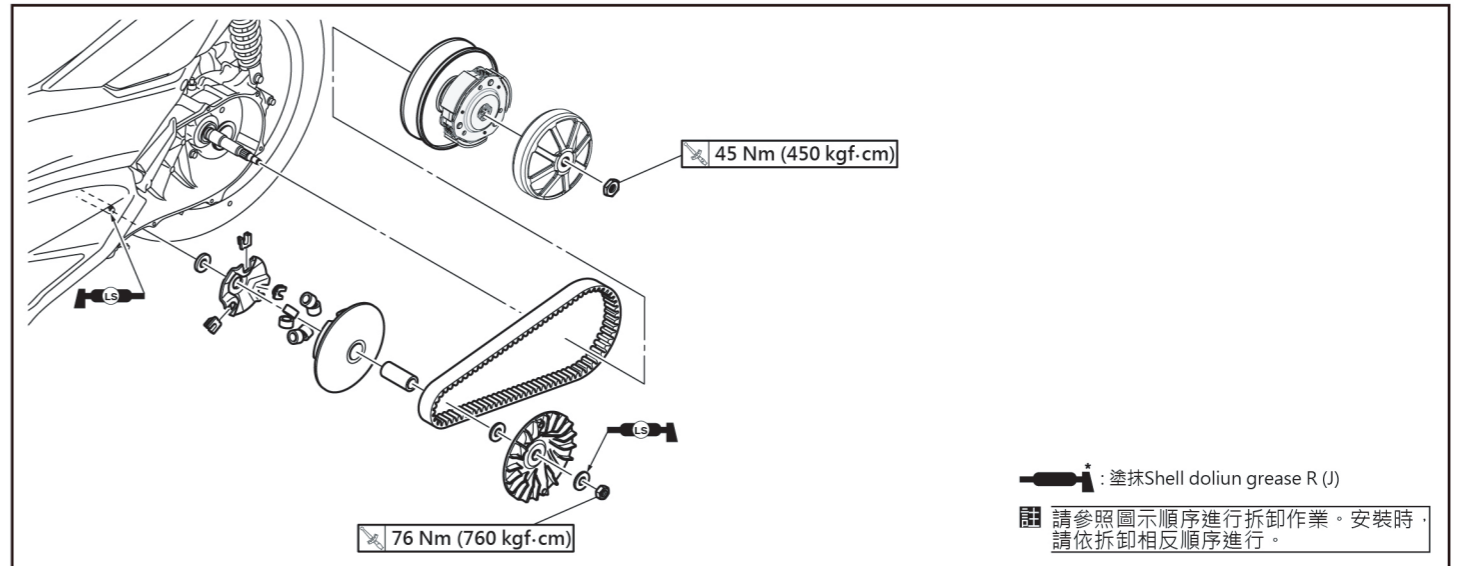

**6 開閉盤總成的拆卸與安裝**

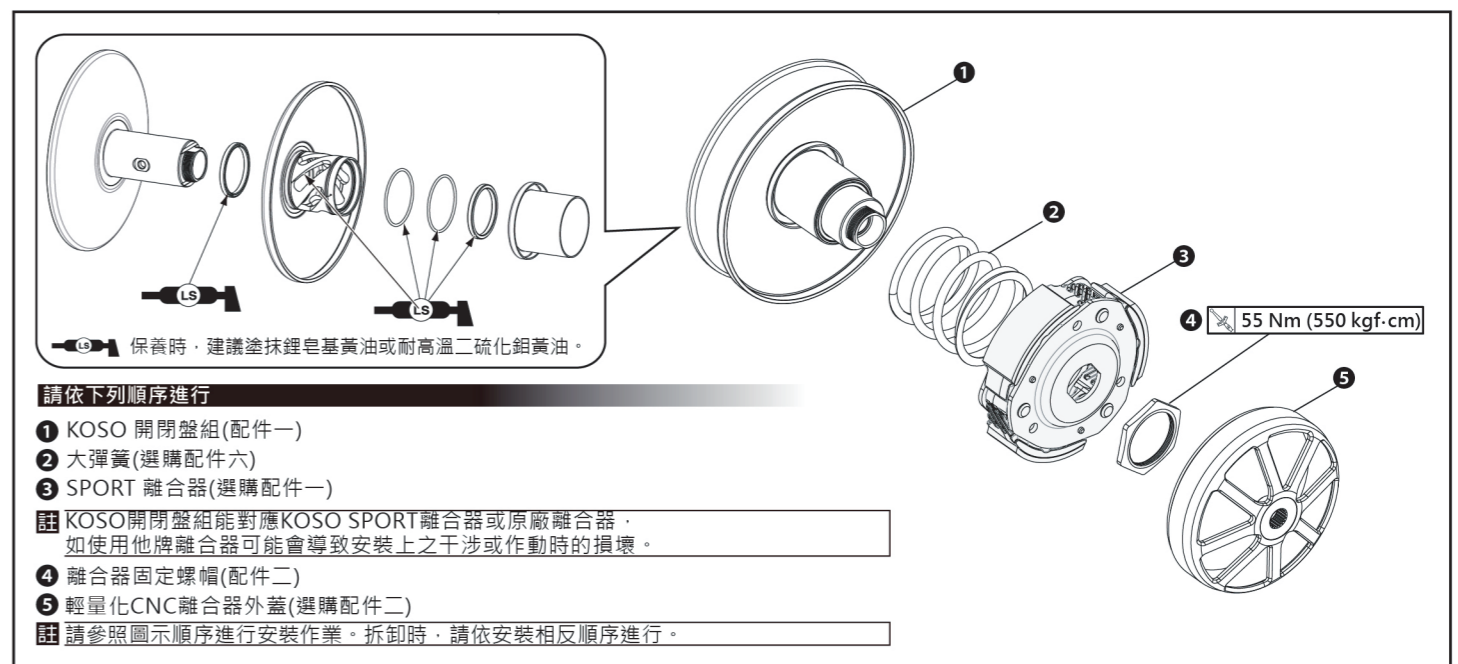

7 加速度測試圖

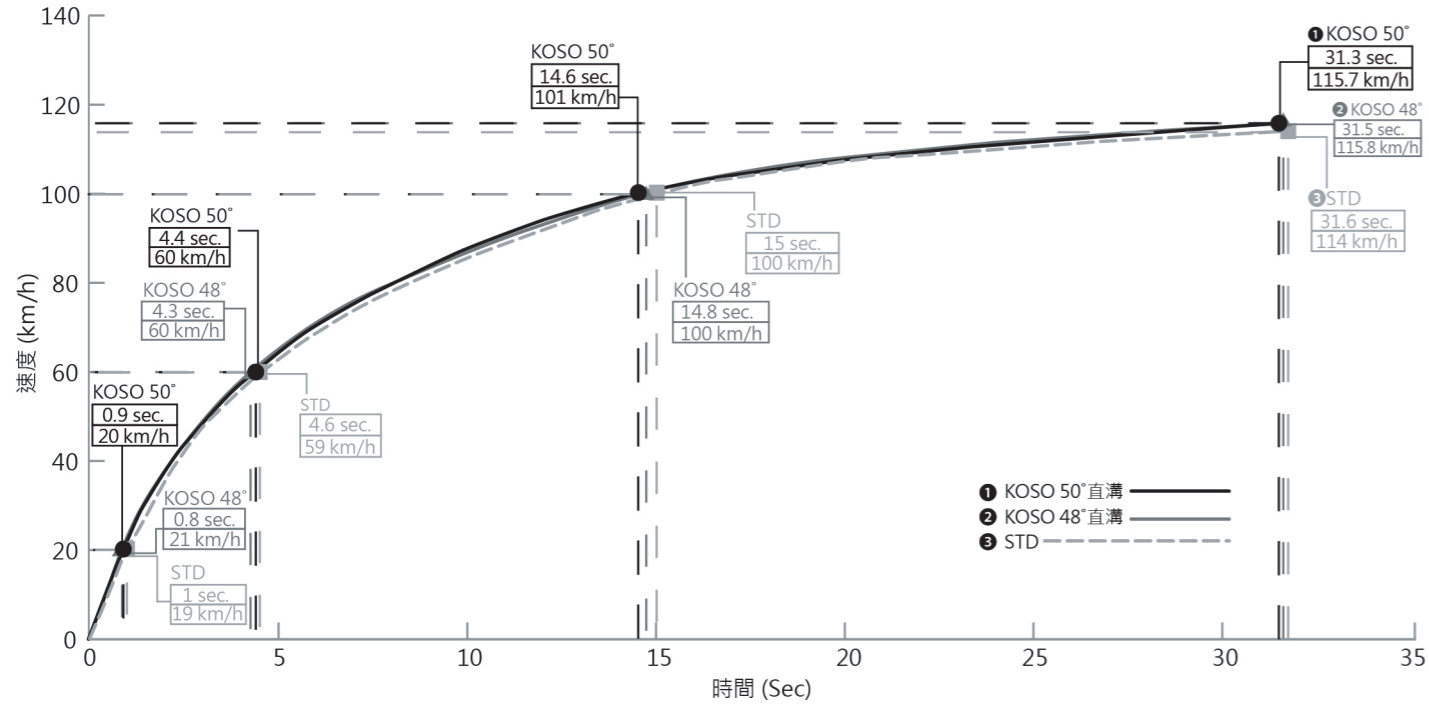
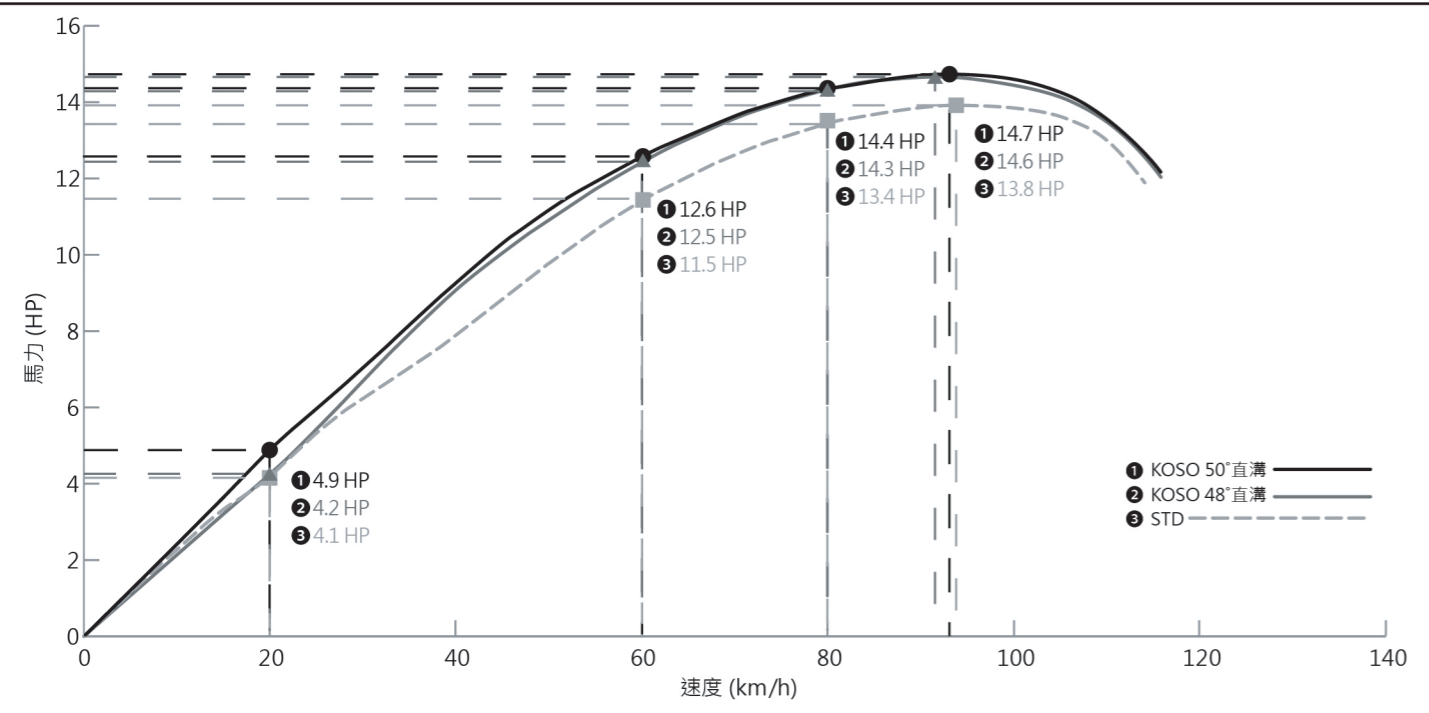

註 ① KOSO 59mm汽缸+KOSO普利盤(無墊片)+滾珠 11gx3= 33/12gx3=36+大彈簧1000RPM+原廠皮帶+ KOSO離合器+KOSO開閉盤組。  
(採用50°直溝測試)

註 ② KOSO 59mm汽缸+KOSO普利盤(無墊片)+滾珠 11gx3= 33/12gx3=36+大彈簧1000RPM+原廠皮帶+KOSO離合器+KOSO開閉盤組。  
(採用48°直溝測試)

註 ③ KOSO 59mm汽缸+KOSO普利盤(無墊片)+滾珠 11gx3= 33/12gx3=36+大彈簧1000RPM+原廠皮帶+KOSO離合器+原廠開閉盤。

註 測試結果會因測試環境、氣候有所差異，本測試圖僅供參考。