



● 感謝您購買KOSO產品，在此向您致上萬分謝意。使用之前，請您務必詳讀並了解下列注意事項，並且正確安裝、操作。

**⚠ 注意事項**

- 安裝本產品，請務必參照使用說明書安裝，避免安裝錯誤造成損壞，一概由消費者自行負責。
- 請務必使用正確、標準工具拆卸與安裝。
- 請勿自行拆解或改裝，使用說明書沒有說明的部份，以免導致本產品受損。
- 內部檢查或維修，應由本公司或各地經銷商，指定合格服務人員負責。

◎ 符號說明：

**註** 表示某些程序步驟，由此註解中更容易了解。

**⚠** 表示某些程序必須注意，以避免影響安裝品質。







**⚠ 警告!** 表示某些程序必須遵守，以避免傷及本人、他人或車輛。

**⚠ 注意!** 表示某些程序必須遵守，以避免傷及車輛。

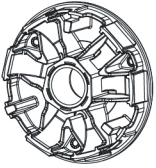
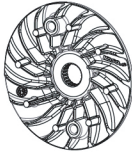
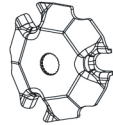
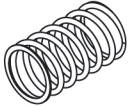
**📖 詳細閱讀!** 表示對使用說明書內容不了解時，請詢問具有相關知識的專業人員。

**🛠** 塗抹鋰皂基黃油。

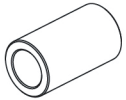
**1 配件**

<p><b>1</b> 驅動盤 X1</p> 	<p><b>2</b> 外驅動盤 X1</p> 	<p><b>3</b> 壓力板 X1</p> 	<p><b>4</b> 大彈簧 1000 RPM X1</p> 
<p><b>5</b> 滑動片 X3</p> 	<p><b>6</b> 滾珠 20X15mm 12.5g X3</p> 	<p><b>7</b> 滾珠 20X15mm 13g X3</p> 	<p><b>8</b> 中心軸 X1</p> 
<p><b>9</b> 墊片 X1</p> 	<p><b>註</b> 請確認上列配件是否齊全，如果您發現配件不齊全，請盡快與經銷商取得聯繫。</p>		

**2 傳動系統的拆卸與安裝**

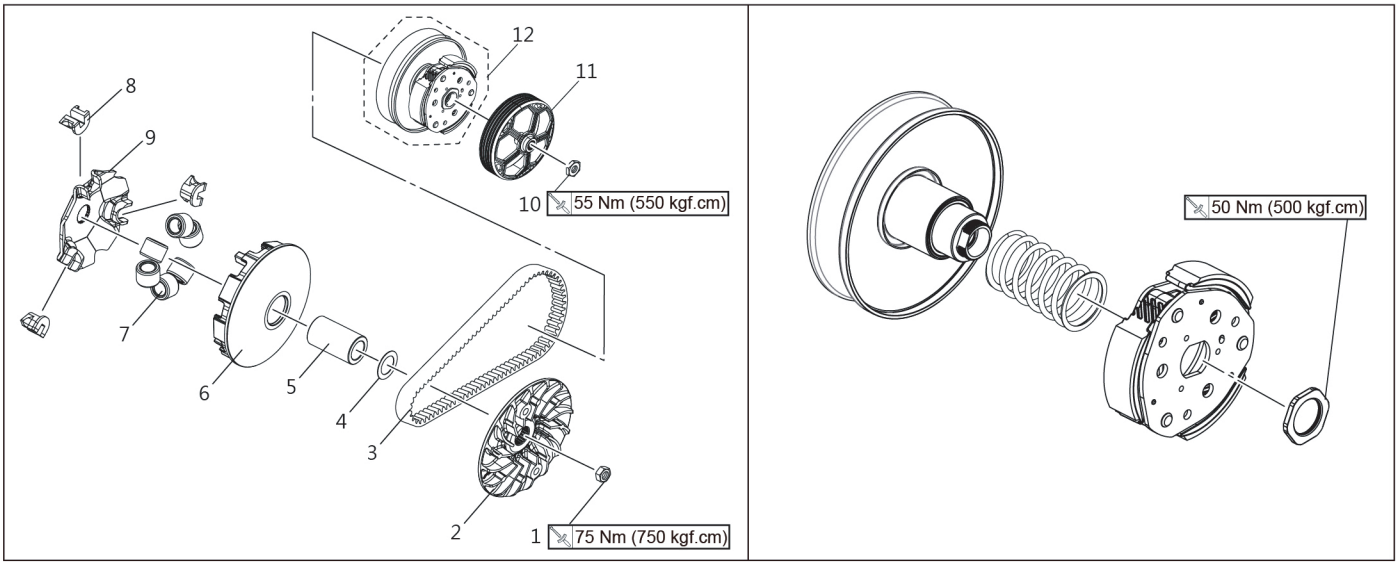

**⚠ 注意!** 請參照圖示順序進行拆卸作業。安裝時，請依拆卸相反順序進行。

### 3 道路測試曲線圖

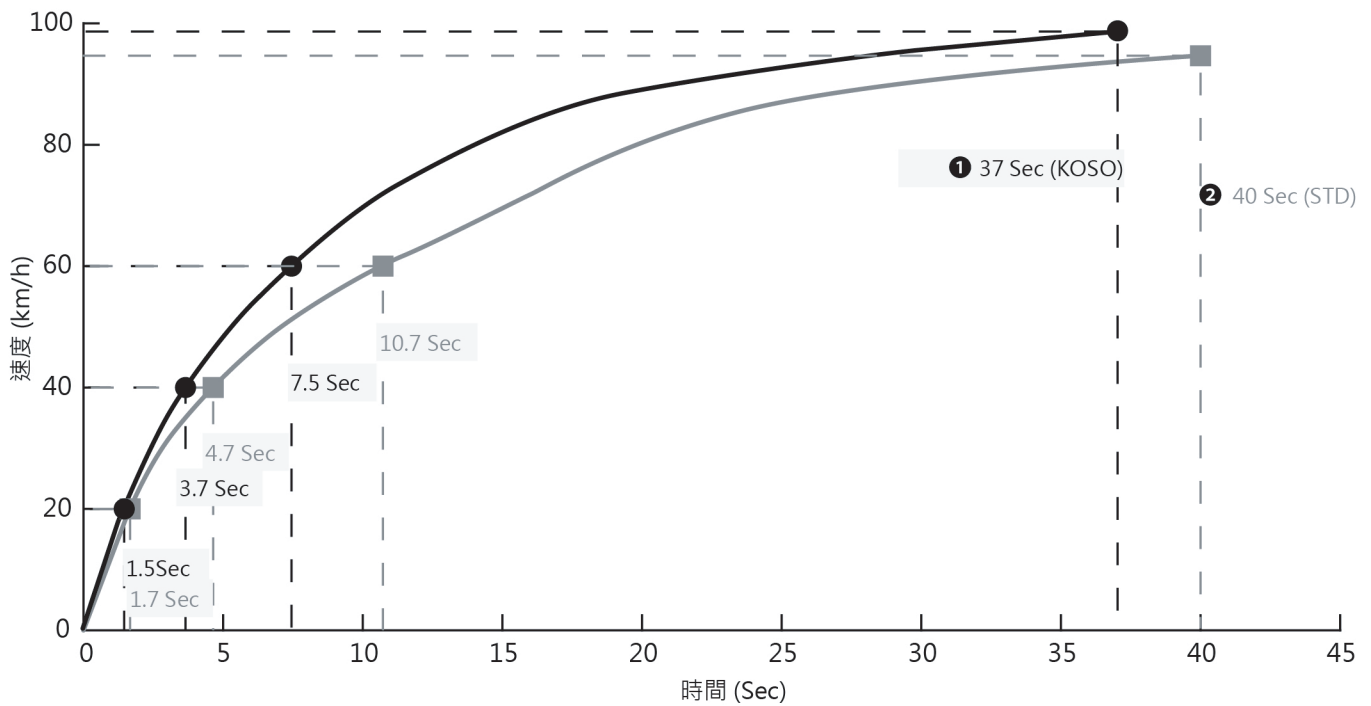
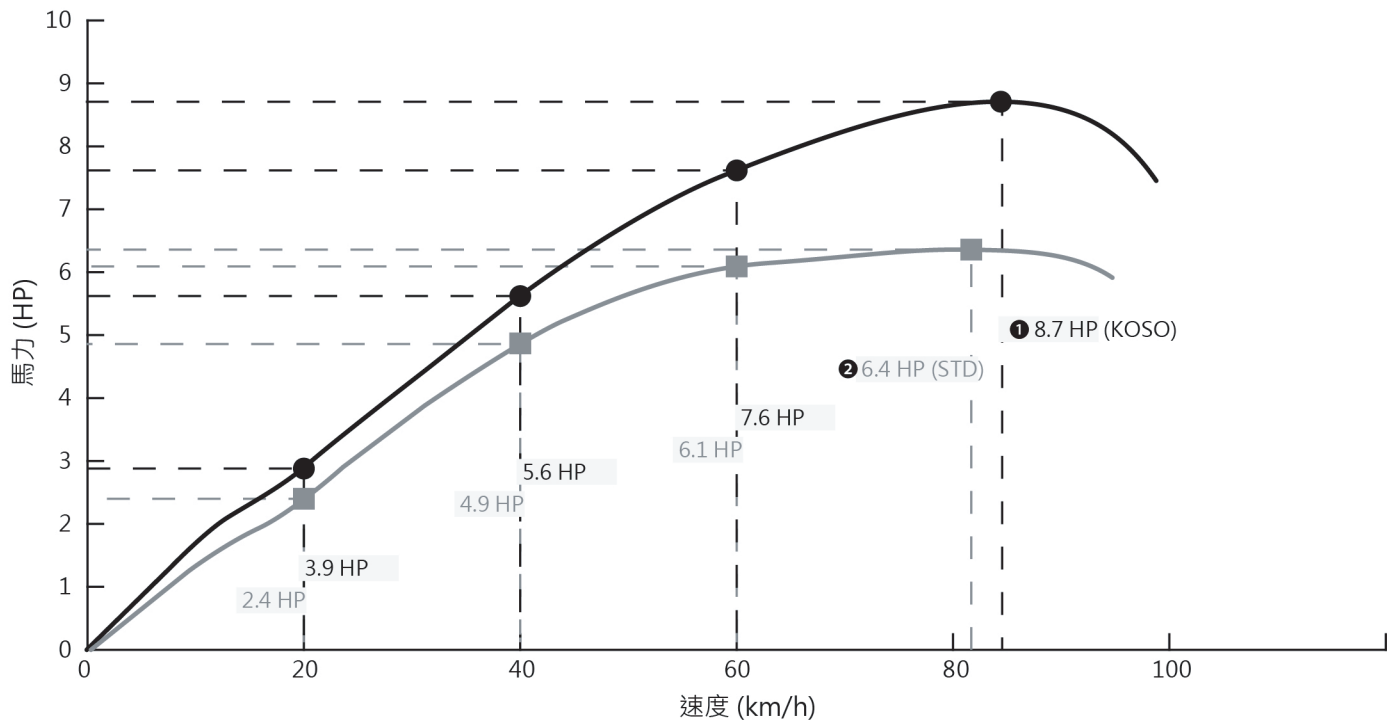

註 ① KOSO VESPA-125 驅動盤+外驅動盤+滾珠12.5g x3+滾珠13g x3+大彈簧 1000RPM+中心軸+墊片。

註 ② VESPA-125 原廠傳動套件組。

註 測試結果會因測試環境、氣候有所差異，本測試圖僅供參考。