



●感謝您購買 KOSO 產品，在此向您至上萬分謝意。使用之前，請您務必詳讀並了解下列的注意事項，並且正確安裝、操作。

### ⚠ 注意事項

- 安裝本產品，請務必參照使用手冊安裝說明，避免安裝錯誤造成損壞，一概由消費者自行負責。
- 請勿自行拆解或改裝使用手冊沒有說明的部份，以免導致本產品受損。
- 內部檢查或維修，應由本公司或各地經銷商，指定合格服務人員負責。

◎符號說明：

☞ 表示某些程序步驟，由此註解中更容易了解。

⚠ 表示某些程序必須注意，以避免影響安裝品質。

⚠ **警告!** 表示某些程序必須遵守，以避免傷及本人、他人或車輛。

⚠ **注意!** 表示某些程序必須遵守，以避免傷及車輛。

## 1 配件

**1** 單孔USB充電器 (TYPE C)  
X1個

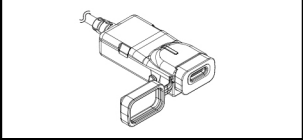

**2** 束帶 X1條

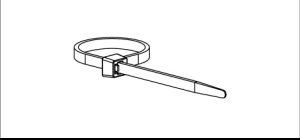

**3** 黏扣帶 X1組

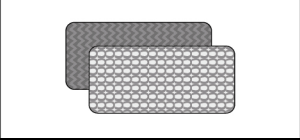

**4** 固定架 X1個

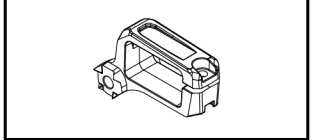

**5** 束環 X1個

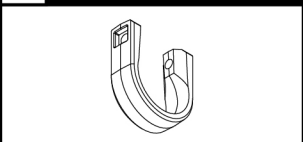

**6** M3 螺母 X1個

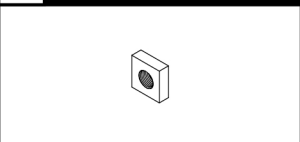

**7** M3x25xP0.5 mm  
螺絲 X1支



**8** M2.5xP0.45x1.85 mm  
螺母 X1個



**9** M2.5x10xP0.45 mm  
螺絲 X1支



**10** 跨接端子 X1個

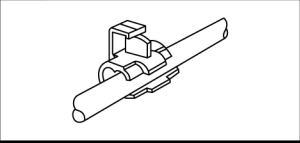

☞ 請確認上列配件是否齊全，如果您發現配件不齊全，請盡快與經銷商取得聯繫。

## 2-1 安裝說明

KOSO 單孔USB充電器提供三款安裝方式，請找尋適合您的方式，使用時，請依下列敘述進行

☞ 配線總長度為1000 mm (1米)，請注意鑽孔位置與接線距離，避免線長不足。

**安裝方式 A**

- 1 請使用適當工具，於車體位置鑽孔。
- ☞ 鑽孔孔洞請  $\geq 3$  mm，避免束帶無法穿入。
- 2 單孔USB充電器 (TYPE C) (配件1)
- 3 束帶 (配件2)

**安裝方式 B**

- 1 車體位置
- 2 黏扣帶-母 (配件3)
- 3 黏扣帶-公 (配件3)
- 4 單孔USB充電器 (TYPE C) (配件1)

☞ 請先將欲接著車體表面的油漬、水份及灰塵擦拭乾淨，再進行黏貼，並使用拇指來回施壓，使其緊密地黏貼於表面上，增加黏貼接著力。

- 1 單孔USB充電器 (TYPE C) (配件1)
- 2 固定架 (配件4)
- 3 束環下環 (配件5)
- 4 M3 螺母 (配件6)
- 5 M3x25xP0.5 mm 螺絲 (配件7)  $\times 0.2\text{Nm} = (2\text{kgf.cm})$
- 6 M2.5xP0.45x1.85 mm 螺母 (配件8)
- 7 M2.5x10xP0.45 mm 螺絲 (配件9)  $\times 0.2\text{Nm} = (2\text{kgf.cm})$

**安裝方式 C**

- 1 單孔USB充電器 (TYPE C) (配件1)
- 2 固定架 (配件4)
- 3 束環下環 (配件5)
- 4 M3 螺母 (配件6)
- 5 M3x25xP0.5 mm 螺絲 (配件7)  $\times 0.2\text{Nm} = (2\text{kgf.cm})$
- 6 M2.5xP0.45x1.85 mm 螺母 (配件8)
- 7 M2.5x10xP0.45 mm 螺絲 (配件9)  $\times 0.2\text{Nm} = (2\text{kgf.cm})$

## 2-2 配線安裝說明

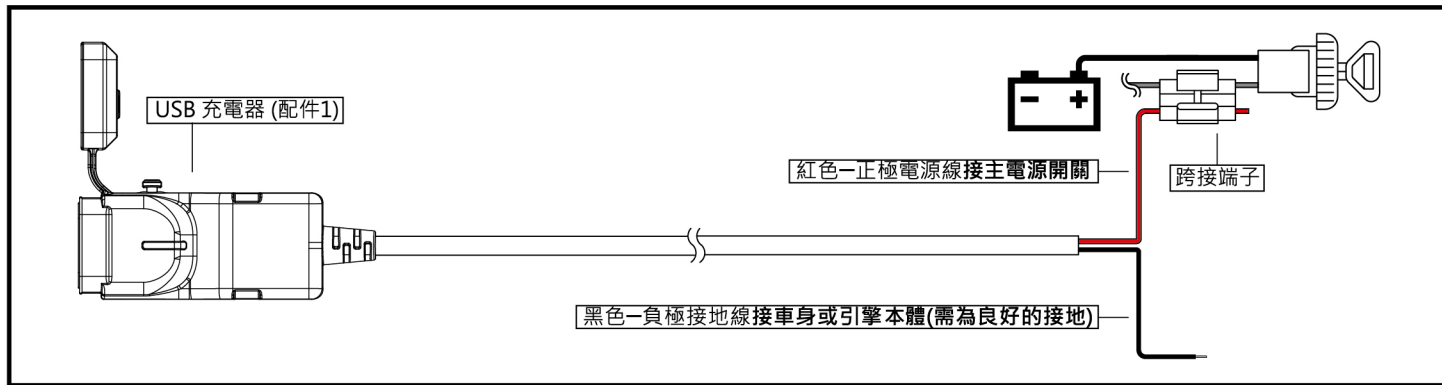

## 3 功能說明

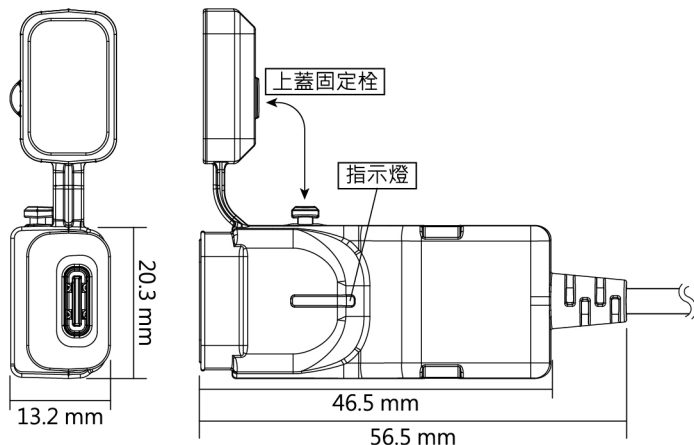

- USB工作電壓  
電壓範圍：DC 10 ~ 16 V  
輸出規格：5V/3A  
9V/2A(輸入電壓大於10.5V)  
12V/1.5A(輸入電壓大於13.5V)  
充電協議：PD2.0/3.0、PPS、APPLE 2.4A、QC4+、AFC、FCP、SCP、PE2.0/1.1
- 指示燈(紅光)  
電壓高於 12.0V 時恆亮，當電壓低於 11.5V 時會閃爍。當指示燈閃爍時，請停止充電，避免電池損壞。
- 本體使用溫度範圍  
-10 ~ 60 °C
- 防水等級  
生活防水
- 本體尺寸  
56.5 X 13.2 X 20.3 mm
- 本體重量  
約 25 克

**⚠ 警告!** 洗車時，請勿直接沖洗USB充電器，以避免損壞導致無法充電使用。若遇到下雨天時，請勿使用並將上蓋蓋上。

**⚠** 未使用USB充電器時，請將上蓋蓋上以避免灰塵飛入，而導致損壞無法充電使用。

**註** 設計和規格有所變更，恕不另行通知。

## 4 故障排除基本事項

操作或功能有故障的時候，請先檢查下列項目。如果仍無法正常操作的話，請再與經銷商或本公司聯絡。

症狀	原因/檢查
沒有充電功能或指示燈沒有作動。	<ul style="list-style-type: none"> <li>● 可能是沒有電源的供給。                             <ul style="list-style-type: none"> <li>→ 請確認配線是否確實接好。</li> <li>→ 請確認本體正/負極性是否接對。</li> <li>→ 蓄電池壞掉或蓄電池不足10 V。</li> <li>→ 檢查產品與裝置的線材。</li> <li>→ 檢查USB孔是否有異物。</li> </ul> </li> </ul>

※以上的檢查，如都沒有辦法解決的話，可能真的故障了，請與經銷商或本公司聯絡。